

JVC

ENGLISH

DEUTSCH

РУССКИЙ

CD RECEIVER

CD-RECEIVER

РЕСИВЕР С ПРОИГРЫВАТЕЛЕМ КОМПАКТ-ДИСКОВ

KW-XG701

WMA

MP3

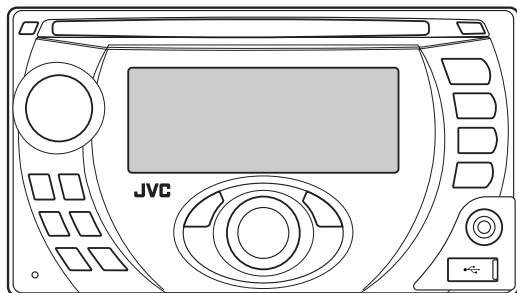

For canceling the display demonstration, see page 4.

Zum Abbrechen der Displaydemonstration siehe Seite 4.

Информацию об отмене демонстрации функций дисплея см. на стр. 4.

For installation and connections, refer to the separate manual.

Für den Einbau und die Anschlüsse siehe das eigenständige Handbuch.

Указания по установке и выполнению соединений приводятся в отдельной инструкции.

INSTRUCTIONS

BEDIENUNGSANLEITUNG
ИНСТРУКЦИИ ПО ЭКСПЛУАТАЦИИ

GET0461-006A
[EY]



Благодарим Вас за приобретение изделия JVC.

Перед тем, как приступить к эксплуатации, пожалуйста, внимательно прочитайте все инструкции с тем, чтобы полностью изучить и обеспечить оптимальную работу этого устройства.

ВАЖНО ДЛЯ ЛАЗЕРНОЙ АППАРАТУРЫ

1. ЛАЗЕРНАЯ АППАРАТУРА КЛАССА 1
2. **ПРЕДУПРЕЖДЕНИЕ:** Не открывайте верхнюю крышку. Внутри устройства нет частей, которые пользователь может отремонтировать. Ремонт должен осуществляться квалифицированным обслуживающим персоналом.
3. **ПРЕДУПРЕЖДЕНИЕ:** В открытом состоянии происходит видимое и/или невидимое излучение лазера класса 1M. Не смотрите непосредственно в оптические инструменты.
4. ЭТИКЕТКА: ПРЕДУПРЕЖДАЮЩАЯ ЭТИКЕТКА, РАЗМЕЩЕННАЯ НА НАРУЖНОЙ СТОРОНЕ УСТРОЙСТВА.

CAUTION VISIBLE AND/OR INVISIBLE CLASS 1M LASER RADIATION WHEN OPEN. DO NOT VIEW DIRECTLY WITH OPTICAL INSTRUMENTS. IEC60825-1:2001 (EN/)	ATTENTION RAYONNEMENT LASER VISIBLE ET/OU INVISIBLE DE CLASSE 1M UNE FOIS OUVERT, NE PAS REGARDER DIRECTEMENT AVEC DES INSTRUMENTS OPTIQUES. (FR/)	AVISO RADIACION LASER DE CLASE 1M CUANDO ESTA ABIERTO. NO MIRAR DIRECTAMENTE CON INSTRUMENTAL OPTICO. (ES/)	VARNING SYNLIG OCH/ELLER OSYNLIG LASERSTRÅLNING KLASS 1M, NÄR DENNA DEL ÄR ÖPPNAD. BETRAKTA EJ STRÅLEN MED OPTISKA INSTRUMENT. (SV/)	注意 ここを覗くと可視 及び/または不可視 のクラス1M レーザー放射が 出ます。 光学装置で直接 覗かないでください。 (J/)	CAUTION VISIBLE AND/OR INVISIBLE CLASS II LASER RADIATION WHEN OPEN. DO NOT STARE INTO BEAM. FDA 21 CFR (EN/)
--	---	---	---	--	--



Действие этого символа распространяется только на Европейский Союз.

Информация для пользователей, выбрасывающих старое оборудование

Этот символ указывает, что после окончания срока службы продукта, на котором он нанесен, нельзя выбрасывать этот продукт вместе с обычным бытовым мусором. Если Вы собираетесь выбросить данный продукт, руководствуйтесь национальным законодательством или другими правилами, действующими в Вашей стране и городе. Обеспечивая правильную утилизацию данного продукта, Вы помогаете сберечь природные ресурсы и предотвращаете возможный ущерб для окружающей среды и здоровья людей.

Предупреждение:

Если данное устройство используется во время поездки на автомобиле, следует, не отвлекаясь, следить за дорогой, иначе может произойти дорожно-транспортное происшествие.

Приемник поставляется с функцией рулевого пульт дистанционного управления.

- Для получения информации о подключении монитора см. Руководство по установке/подключению (в отдельном издании).

В целях безопасности данное устройство поставляется с пронумерованной идентификационной карточкой, и тот же самый идентификационный номер отпечатан на шасси устройства. Храните эту карточку в безопасном месте, поскольку она может помочь властям идентифицировать Ваше устройство в случае его кражи.

Для Вашей безопасности...

- Не повышайте слишком сильно громкость, поскольку в результате этого заглушаются внешние звуки, что делает опасным управление автомобилем.
- Остановите автомобиль перед тем, как выполнять любые сложные операции.

Температура внутри автомобиля...

Если Вы припарковали Ваш автомобиль на длительное время в жаркую или холодную погоду, перед тем, как включить это устройство, подождите до тех пор, пока температура в автомобиле не придет в норму.

Как перенастроить Ваше устройство

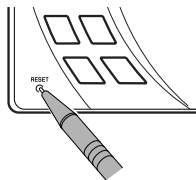

- Запрограммированные настройки будут также удалены (за исключением зарегистрированного устройства Bluetooth и запрограммированных радиостанций, см. стр. 8 и 14.)

Принудительное извлечение диска

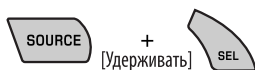

- Будьте осторожны, не уроните диск при извлечении.
- Если это не поможет, попробуйте перенастроить приемник.

Как пользоваться кнопкой MODE

При нажатии кнопки MODE приемник переходит в режим функций, после чего нумерованные кнопки и кнопки ▲/▼ работают как кнопки вызова различных функций.

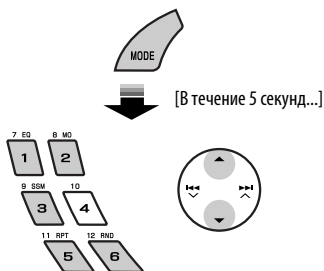

СОДЕРЖАНИЕ

ВВЕДЕНИЕ

Подготовка.....	4
-----------------	---

ОПЕРАЦИИ

Основные операции.....	5
• Использование панели управления.....	5
• Использование пульта дистанционного управления (RM-RK50).....	6
Прслушивание радио.....	8
Поиск программы FM RDS — поискPTY.....	9
Операции с дисками.....	11

ВНЕШНИЕ УСТРОЙСТВА

Прслушивание устройства USB....	13
Использование устройств Bluetooth®.....	14
• Использование сотового телефона Bluetooth.....	16
• Использование аудиопроигрывателя Bluetooth.....	18
Прслушивание с устройства автоматической смены компакт-дисков.....	19
Прслушивание тюнера DAB.....	21
Прслушивание с проигрывателя iPod или D.....	22
Прслушивание с других внешних устройств.....	24

НАСТРОЙКИ

Выбор запрограммированного режима звучания.....	26
Общие настройки — PSM.....	27
Настройки Bluetooth.....	30

СПРАВОЧНАЯ ИНФОРМАЦИЯ

Обслуживание.....	31
Дополнительная информация о приемнике.....	32
Устранение проблем.....	36
Технические характеристики.....	40

Подготовка

Отмена демонстрации функций дисплея и настройка часов

- См. также стр. 27 и 28.

Если питание выключено: Просмотр текущего времени на часах
Если питание включено: Изменение отображаемой информации



- 1 **Включение питания.**
- 2 **Войдите в настройки PSM.**
- 3 ⇒ 4 **Отмена демонстрации функций дисплея**

Выберите "DEMO", затем "DEMO OFF".

Настройка часов

Выберите "CLOCK H" (час) и настройте час.

Выберите "CLOCK M" (минута) и настройте минуту.

Выберите "24H/12H", затем "24H" (час) или "12H" (час).

- 5 **Завершите процедуру.**

Предостережение, касающееся настройки громкости:

По сравнению с другими источниками воспроизведения цифровые устройства (CD/USB) создают незначительный шум. Уменьшите громкость перед воспроизведением, чтобы предотвратить повреждение динамиков из-за внезапного повышения уровня громкости на выходе.

Основные операции

Использование панели управления

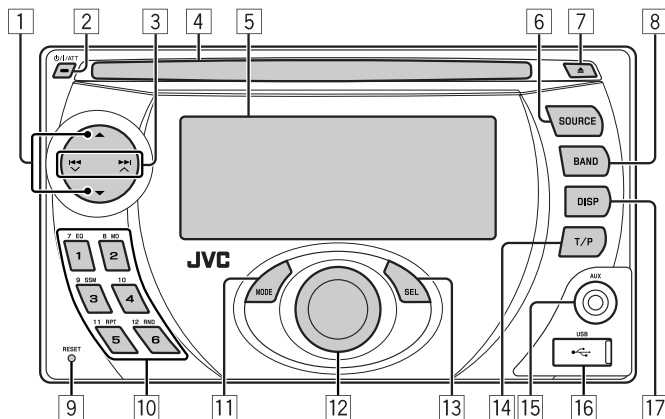

- 1 • **DAB**: Выбор службы DAB.
- **CD/USB/CD-CH**: Выберите папку.
- **IPOD/D.PLAYER**: Вход в главное меню/ Пауза или останов воспроизведения/ Подтверждение выбора.
- **BT-PHONE/BT-AUDIO**: Меню ввода настроек/ подтверждение выбора.
- 2 • Включение питания.
- Выключение питания [Удерживать].
- Ослабление звука (при включенном питании).
- 3 • **FM/AM/DAB**: Поиск радиостанции или службы DAB.
- **CD/USB/CD-CH**: Выберите дорожку.
- **IPOD/D.PLAYER**: Выберите дорожку.
- **BT-PHONE/BT-AUDIO**: Выбор элемента настройки/выбор зарегистрированного устройства.
- 4 Загрузочный отсек
- 5 Око дисплея
- 6 Выбор источников.
FM/AM → **DAB*** → **CD*** → **USB*** → **CD-CH*/IPOD*/D.PLAYER*** (или **EXT IN**) → **BT-PHONE*** (Телефон Bluetooth) → **BT-AUDIO*** (Bluetooth аудио) → **AUX IN** → (возврат в начало)
** Если эти источники не готовы или не подключены, их невозможно выбрать.*
- 7 Извлечение диска.
- 8 Выберите диапазон частот.
- 9 Кнопка сброса
- 10 • **FM/AM/DAB**: Выбор запрограммированной радиостанции или службы DAB.
- **CD/USB/CD-CH**: Выбор папки/дорожки/диска (для устройства автоматической смены компакт-дисков).
- **BT-PHONE**: Выбор запрограммированного номера телефона.
- 11 Вход в режим настройки функций. Нажмите кнопку **MODE**, а затем одну из следующих кнопок (в течение 5 секунд)...
EQ : Выбор режимов звучания.
MO : Включение или выключение монофонического приема.
SSM : Автоматическое программирование радиостанции [Удерживать].
RPT : Выбор повторного воспроизведения.
RND : Выбор произвольного воспроизведения.
▲/▼ : Пропуск 10 дорожек.
- 12 Регулятор громкости [смена].
- 13 • Войдите в настройки **PSM** [Удерживать].
- Настройка режима звучания.
- 14 • Включение или выключение функции резервного приема **TA**.
- Поиск программы **RDS** [Удерживать].
- 15 Дополнительный входной разъем **AUX**
- 16 Вход **USB** (универсальная последовательная шина)
- 17 Изменение отображаемой информации.

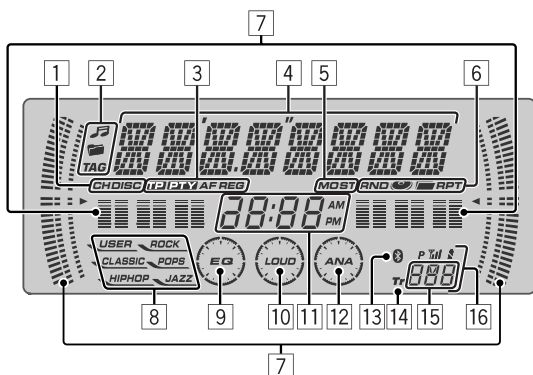

- | | |
|---|--|
| <p>1 Индикаторы источников воспроизведения</p> <p>2 Индикаторы информации дорожек</p> <p>3 Индикаторы RDS</p> <p>4 Основной дисплей (Меню, информация о воспроизведении)</p> <p>5 Индикаторы приема тюнера</p> <p>6 Режим воспроизведения или индикаторы элементов (произвольное/повторное)</p> <p>7</p> <ul style="list-style-type: none"> • Анализатор спектра • Индикатор уровня громкости <p>8 Индикаторы режимов звучания</p> <p>9 Индикатор эквалайзера</p> <p>10 Индикатор громкости</p> <p>11 Индикатор часов</p> | <p>12 Индикатор анализатора</p> <p>13 Индикатор Bluetooth</p> <p>14 Индикатор дорожки</p> <p>15 Дисплей источника/запрограммированный №/№ дорожки/№ папки/№ диска</p> <p>16 Состояние устройства Bluetooth (Номер устройства, [1 – 5]; мощность сигнала, [0 – 3]*; индикатор уровня зарядки аккумулятора, [0 – 3]*)</p> <p>* Чем больше числовое значение, тем больше мощность сигнала и уровень зарядки аккумулятора.</p> |
|---|--|

Использование пульта дистанционного управления (RM-RK50)

Перед использованием пульта дистанционного управления выполните следующие действия:

- Направьте пульт дистанционного управления непосредственно на телеметрический датчик приемника.
- НЕ подвергайте телеметрический датчик воздействию яркого света (прямых солнечных лучей или искусственного освещения).

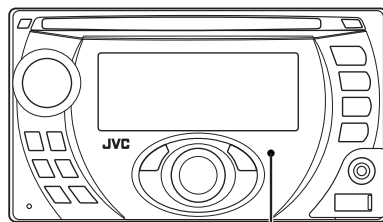

Телеметрический датчик

Установка литиевой батареи-таблетки (CR2025)

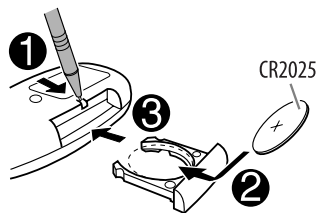

Предупреждение: Предотвращение несчастных случаев и повреждений

- Устанавливайте только аккумуляторную батарею CR2025 или эквивалентную ей.
- Не оставляйте пульт дистанционного управления в местах, подверженных длительному воздействию прямых солнечных лучей (например на приборной панели).
- Храните аккумуляторную батарею в недоступном для детей месте.
- Не перезаряжайте, не укорачивайте, не разбирайте и не нагревайте батарею, а также не подвергайте ее воздействию огня.
- Не оставляйте аккумуляторную батарею рядом с другими металлическими материалами.
- Не разбирайте аккумуляторную батарею с помощью пинцета или аналогичного инструмента.
- При утилизации батареи или помещении ее на хранение оберните батарею изоляционной лентой и изолируйте ее полюса.

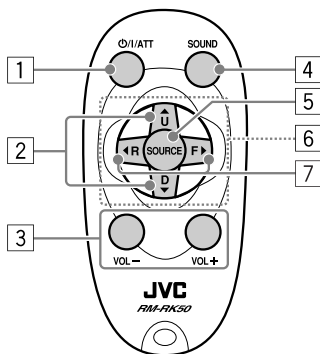

- Включение питания при кратковременном нажатии или ослабление звука при включенном питании.
 - Отключение питания при нажатии и удерживании.
 - Смена диапазонов FM/AM/DAB с помощью ▲ U.
 - Смена запрограммированных радиостанций (или служб DAB) с помощью D ▼.
 - Изменение папки MP3/WMA/AAC/WAV.
 - При воспроизведении диска MP3 с помощью устройства автоматической смены компакт-дисков, поддерживающего формат MP3:
 - Смена диска при кратковременном нажатии.
 - Смена папки при нажатии и удерживании нажатой.
 - При прослушивании проигрывателя Apple iPod или JVC D.:
 - С помощью кнопки D ▼ можно приостановить/остановить или возобновить воспроизведение.
 - Войдите в главное меню с помощью кнопки ▲ U.
 - (Теперь меню можно выбрать с помощью кнопок ▲ U/D ▼/◀ R/F ▶.)*
- * ▲ U : *Возврат к предыдущему меню.*
D ▼ : *Подтверждение выбора.*
- Настройка уровня звука.
 - Выбор режимов звучания (iEQ; программируемый эквалайзер).
 - Выбор источников.
 - Для мобильного телефона с Bluetooth:
 - При кратковременном нажатии выполняется ответ на вызов.
 - При нажатии и удержании выполняется отказ от принятия вызова.
 - Поиск радиостанций (или служб DAB) при кратковременном нажатии.
 - При нажатии и удержании выполняется поиск блоков трансляции DAB (цифрового радиовещания).
 - Быстрая перемотка дорожки вперед или назад при нажатии и удерживании нажатыми.
 - Смена дорожек при кратковременном нажатии.
 - При прослушивании проигрывателя iPod или D. (в режиме выбора меню для воспроизведения):
 - Выбор элемента при кратковременном нажатии. (Затем нажмите D ▼ для подтверждения выбора).
 - Пропуск сразу 10 элементов при нажатии и удерживании нажатой.
 - Пропуск в прямом/обратном направлении для аудиоустройства Bluetooth.

Прослушивание радио

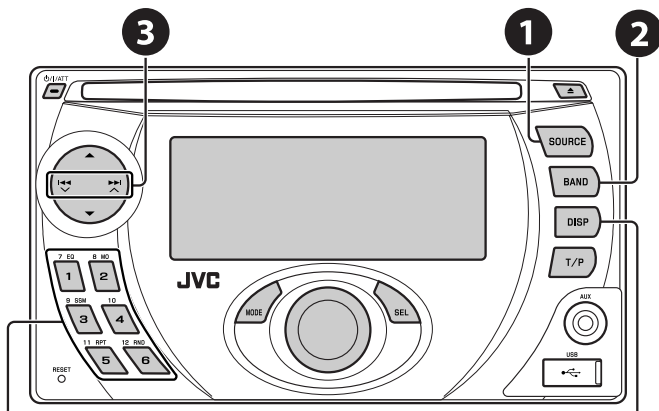

Выбор запрограммированной радиостанции.

Изменение отображаемой информации

1 Выбор "FM/AM".

2 Выберите диапазон частот.

→ FM1 → FM2 → FM3 → AM

3 Поиск радиостанции—автоматический поиск.

Поиск вручную: Удерживайте нажатой одну из кнопок, пока на дисплее не замигает индикатор "M", а затем неоднократно нажмите кнопку.



Данный индикатор отображается при приеме стереосигнала FM-передачи достаточной силы.

При слабом стереофоническом радиовещании на частоте FM

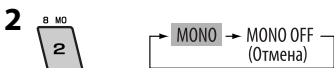
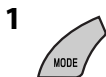

Прием улучшается, но стереоэффект будет потерян.

- Загорается индикатор MO.

Автоматическое программирование FM-радиостанций—SSM (Strong-station Sequential Memory—последовательная память для радиостанций с устойчивым сигналом)

Для каждого диапазона частот можно запрограммировать до шести радиостанций.

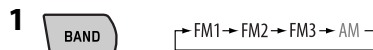

Осуществляется поиск местных FM-радиостанций с наиболее сильными сигналами и их автоматическое сохранение в диапазоне FM.

Запоминание станций в ручном режиме

Пример: Сохранение FM-радиостанции с частотой 92,5 МГц для запрограммированного канала с номером 4 диапазона FM1.



Поиск программы FM RDS — поискPTY

Изменение отображаемой информации

Название радиостанции (PS) → Частота радиостанции → PTY → (возврат в начало)



- 1 Включите поиск PTY.
- 2 Выберите один из кодов PTY (типов программ).
Подробнее см. на стр. 10.
- 3 Начните поиск.

Если есть радиостанция, передающая в эфир программу того же кода PTY, что был Вами выбран, осуществляется настройка на эту радиостанцию.

Продолжение не следующей странице

Сохранение любимых программ

Предпочитаемые коды РТУ можно назначить номерным кнопкам.

- 1 Выберите код РТУ (см. столбец справа).
- 2 Выберите запрограммированный номер.

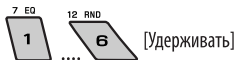

- 3 Повторите действия 1 и 2 для назначения других кодов РТУ.

- 4  [Удерживать]





Запрограммированные коды РТУ для номерных кнопок (от 1 до 6):

1	2	3	4	5	6
POP M	ROCK M	EASY M	CLASSICS	AFFAIRS	VARIED

Коды РТУ (изменение с помощью диска управления):

NEWS, AFFAIRS, INFO, SPORT, EDUCATE, DRAMA, CULTURE, SCIENCE, VARIED, POP M (музыка), ROCK M (музыка), EASY M (музыка), LIGHT M (музыка), CLASSICS, OTHER M (музыка), WEATHER, FINANCE, CHILDREN, SOCIAL, RELIGION, PHONE IN, TRAVEL, LEISURE, JAZZ, COUNTRY, NATION M (музыка), OLDIES, FOLK M (музыка), DOCUMENT

Включение или выключение функции резервного приема сообщений о движении на дорогах (TA) или РТУ

Резервный прием TA	Индикатор	Резервный прием РТУ	Индикатор
Индикатор  для включения.		См. стр. 28.	
Устройство временно переключается в режим приема сообщений о движении на дорогах (TA) (если он доступен) с любого источника, отличного от AM*. Громкость устанавливается на запрограммированный уровень TA, если текущий уровень ниже запрограммированного (см. стр. 28).	Индикатор загорается	Устройство временно переключается на любимую программу РТУ с любого источника, отличного от AM*.	Индикатор загорается
Еще не активировано. Настройтесь на другую радиостанцию, передающую сигналы RDS.	Мигает	Еще не активировано. Настройтесь на другую радиостанцию, передающую сигналы RDS.	Мигает
Нажмите  для выключения.	Гаснет	Выберите "OFF" для выключения кода РТУ (см. стр. 28).	Гаснет

• Если подключен тюнер DAB, функция резервного приема сообщений о движении на дорогах (TA) или РТУ также выполняет поиск служб. (См. также стр. 21 и 28.)

* Устройство не будет переключаться на прием сообщений о движении на дорогах (Traffic Announcement) или программу РТУ, если для соединения вызова используется "BT-PHONE".

Отслеживание той же программы (сеть-отслеживающий прием)

При поездке по региону, где невозможен качественный прием в диапазоне FM, данный приемник автоматически настраивается на другую радиостанцию FM RDS в той же сети, которая может передавать в эфир ту же программу с помощью более сильных сигналов (см. рисунок на стр. 11).

Для получения информации об изменении параметров сеть-отслеживающего приема см. "AF-REG" на стр. 28.

- Если подключен тюнер DAB, см. раздел "Отслеживание той же программы—Поиск альтернативной частоты" на стр. 22.

Радиовещание программы А в других диапазонах частот (01 – 05)

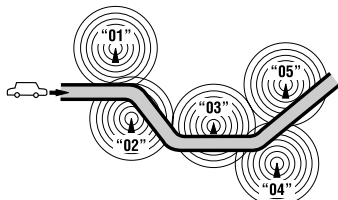

Автоматический выбор радиостанции—поиск программы

Обычно при нажатии нумерованных кнопок производится настройка на запрограммированную радиостанцию.

Если уровень сигналов от запрограммированной радиостанции FM RDS является недостаточным для качественного приема, данное устройство с помощью данных AF настраивается на другую частоту, по которой может передаваться та же программа, что передает первоначальная запрограммированная радиостанция.

- Настройка устройства на другую радиостанцию с помощью поиска программы занимает некоторое время.
- См. также стр. 28.

Операции с дисками

Вставка диска.

Воспроизведение начинается автоматически.

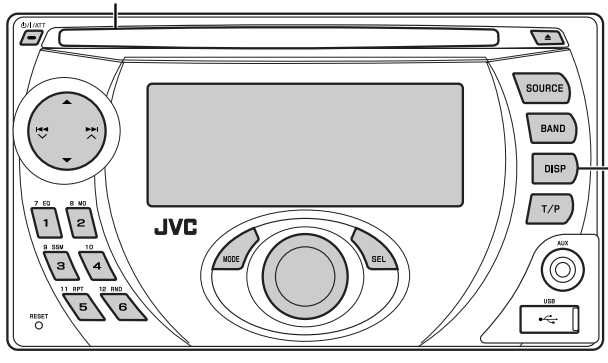

Изменение отображаемой информации

- **MP3/WMA/AAC:** Название альбома/исполнитель (имя папки^{*1}) → Название дорожки (имя файла^{*1}) → Истекшее время воспроизведения и номер текущей дорожки → (возврат в начало)
- **Звуковой компакт-диск/CD-текст:** Название диска/исполнитель^{*2} → Название дорожки^{*2} → Истекшее время воспроизведения и номер текущей дорожки → (возврат в начало)

^{*1} Если файл не содержит информацию тегов или для настройки "TAG DISP" установлено значение "TAG OFF" (см. стр. 29), появляется имя папки и имя файла. Индикатор TAG не загорится.

^{*2} Для звукового компакт-диска отображается "NO NAME".

Продолжение не следующей странице

Останов воспроизведения и извлечение

диска



- Нажмите кнопку SOURCE для прослушивания другого источника воспроизведения.



Запрещение извлечения диска

Для отмены блокировки повторите эту же процедуру.

Нажатие (или удерживание нажатыми) следующих кнопок позволяет выполнять следующие операции...

Тип диска *1			 (Нумерованные кнопки) *2
MP3/WMA/AAC	<i>Нажать:</i> Выберите дорожку <i>Удерживать:</i> Перемотка дорожки назад или вперед	Выберите папку	Непосредственный поиск определенной папки *3
Звуковой компакт-диск/CD-текст	<i>Нажать:</i> Выберите дорожку <i>Удерживать:</i> Перемотка дорожки назад или вперед	—	Непосредственный поиск определенной дорожки

*1 Данное устройство может воспроизводить файлы AAC, кодированные с помощью iTunes.

*2 Нажмите для выбора номеров от 1 до 6, удерживайте для выбора номеров от 7 до 12.

*3 Имена папок должны начинаться с двузначного номера: 01, 02, 03 и т.д.

После нажатия MODE нажмите следующие кнопки для выполнения следующих операций...

Тип диска			
MP3/WMA/AAC	Пропуск 10 дорожек (внутри одной папки)	TRK RPT: Повтор текущей дорожки FLDR RPT: Повтор текущей папки	FLDR RND: Произвольное воспроизведение всех дорожек текущей папки, а затем дорожек других папок DISC RND: Произвольное воспроизведение всех дорожек
Звуковой компакт-диск/CD-текст	Пропуск 10 дорожек	TRK RPT: Повтор текущей дорожки	DISC RND: Произвольное воспроизведение всех дорожек

- Чтобы отключить повторное или произвольное воспроизведение, выберите "RPT OFF" или "RND OFF".

Прслушивание устройства USB

К приемнику можно подключить запоминающее устройство USB большой емкости, например USB-память, цифровой аудиопроигрыватель*1, съемный жесткий диск и т.д.

*1 Можно подключать как устройства MTP (Media Transfer Protocol – протокол обмена данными мультимедиа), так и запоминающие устройства USB большой емкости.

Подключение USB-памяти

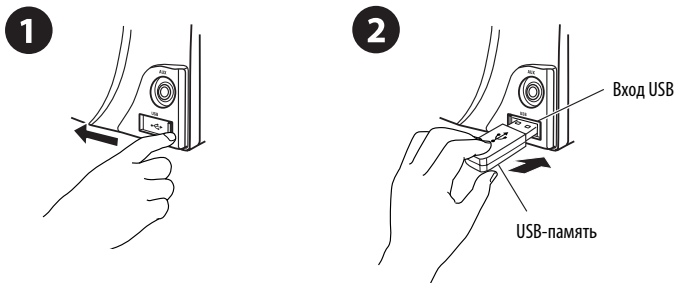

Приемник может воспроизводить дорожки MP3/WMA/WMA-DRM10*1/AAC*2/WAV, сохраненные на устройстве USB.

*1 См. стр. 34.

*2 Данное устройство может воспроизводить файлы AAC, кодированные с помощью iTunes. Оно не может воспроизводить файлы AAC, приобретенные в iTunes Store.

Если устройство USB подключено...

SOURCE

Воспроизведение начинается с того места, где оно ранее было остановлено.

- При подключении другого устройства USB воспроизведение начинается с начала.

Останов воспроизведения и отключение устройства USB

Выньте его из устройства.

- Нажмите кнопку SOURCE для прослушивания другого источника воспроизведения.

Работать с устройством USB можно таким же образом, как и с папками на диске. (См. стр. 11 и 12.)

- Можно прослушивать файлы типа WAV, выполняя операции с файлами MP3/WMA/AAC, перечисленные на стр. 11 и 12.

Внимание:

- Не используйте устройство USB, если это может помешать безопасному вождению.
- Не отключайте и не подключайте повторно устройство USB, когда на дисплее мигает надпись "CHECK".
- Не запускайте двигатель автомобиля, если подключено устройство USB.
- Перед отключением устройства USB необходимо остановить воспроизведение.
- Способность приемника воспроизводить файлы зависит от типа устройства USB.
- Вам не удастся соединить компьютер со входным USB-разъемом устройства.
- Во избежание потери данных убедитесь в том, что создана резервная копия всех важных данных.
- Во избежание повреждения не оставляйте устройство USB в автомобиле, не подвергаяте его воздействию прямых солнечных лучей или высокой температуры.

Использование устройств Bluetooth®

Для работы с устройствами Bluetooth необходимо подключить **адаптер Bluetooth (KS-BTA200)** к разъему устройства автоматической смены компакт-дисков, расположенному на задней панели устройства. См. также стр. 25.

- См. также инструкции, прилагаемые к адаптеру Bluetooth и устройству Bluetooth.
- См. список стран (входит в комплект поставки), в которых возможно использование функции Bluetooth®.

При первом использовании устройства Bluetooth с помощью данного устройства (режимы "BT-PHONE" и "BT-AUDIO") необходимо установить беспроводное соединение Bluetooth между этими устройствами.

- После установления соединения оно регистрируется в приемнике, даже если выполняется сброс приемника. Всего можно зарегистрировать до пяти устройств.
- Для каждого источника ("BT-PHONE" и "BT-AUDIO") можно одновременно подключить только одно устройство.

Регистрация устройства Bluetooth

Методы регистрации (сопряжения)

Для регистрации и установления соединения с устройством используйте один из приведенных ниже пунктов меню "Bluetooth".

- Для работы с меню "Bluetooth" выберите "BT-PHONE" или "BT-AUDIO" в качестве источника.

OPEN	Подготовьте приемник к установлению нового соединения Bluetooth. Соединение устанавливается с устройства Bluetooth.
SEARCH	Подготовка устройства к установлению нового соединения Bluetooth. Соединение устанавливается с приемника.

Регистрация с помощью функции "OPEN"

Подготовка

Включите функцию Bluetooth на устройстве.

1 Выберите "BT-PHONE" или "BT-AUDIO".



2 Выберите "NEW".

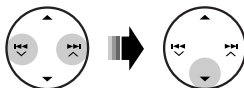

3 Выберите "OPEN".

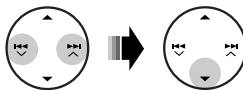

4 Введите PIN-код (личный идентификационный номер) на приемнике.

- Можно ввести любой номер (от 1 до 16 цифр). [По умолчанию: 0000]
- * Некоторые устройства имеют собственный PIN-код. Введите указанный PIN-код в приемник.

1 Перейдите к положению следующей (предыдущей) цифры.



2 Выберите цифру или пробел.

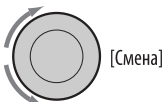

3 Повторяйте действия 1 и 2 до тех пор, пока не завершите ввод PIN-кода.

4 Подтвердите ввод.

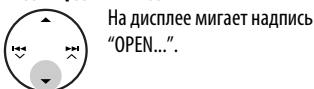

5 Используйте устройство Bluetooth для поиска и установления соединения.

На подключенном устройстве введите тот же PIN-код, который был введен для приемника. На дисплее мигает надпись "CONNECT". Соединение установлено, теперь можно использовать устройство с помощью приемника.

Устройство остается зарегистрированным даже после его отключения. Для следующего подключения этого же устройства выберите "CONNECT" (или включите функцию "AUTO CNT"). (См. правую колонку и стр. 30.)

Поиск доступных устройств

Выполните действия 1 и 2 на стр. 14, затем...

1 Выберите "SEARCH".

Приемник осуществляет поиск списка доступных устройств и их отображение.

- Если доступные устройства не обнаружены, отображается сообщение "UNFOUNO".

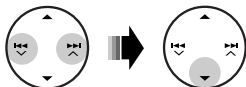

2 Выберите устройство для установления соединения.

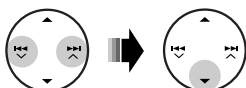

3 Введите на приемнике PIN-код данного устройства.

- Информацию о PIN-коде см. в инструкциях, поставляемых с устройством.

4 Используйте устройство Bluetooth для установления соединения.

Соединение установлено, теперь можно использовать устройство с помощью приемника.

Установление соединения со специальным устройством

Выполните действия 1 и 2 на стр. 14, затем...

1 Выберите "SPECIAL".

На дисплее приемника отображается список запрограммированных устройств.

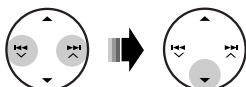

2 Выберите устройство для установления соединения.

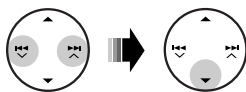

3 Для подключения используйте функции "OPEN" или "SEARCH".

Подключение и отключение зарегистрированного устройства

1 Выберите "BT-PHONE" или "BT-AUDIO".



2 Выберите зарегистрированное устройство, которое необходимо подключить или отключить.

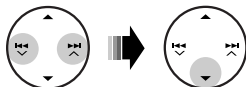

3 Для подключения или отключения выбранного устройства выберите "CONNECT" или "DISCONNECT".



Можно настроить автоматическое подключение устройства Bluetooth при включении питания приемника. (См. раздел "AUTO CNT" на стр. 30.)

Удаление зарегистрированного устройства

1 Выберите "BT-PHONE" или "BT-AUDIO".



2 Выберите зарегистрированное устройство, которое необходимо удалить.

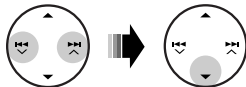

3 Для удаления выбранного устройства выберите "DELETE", затем "YES".

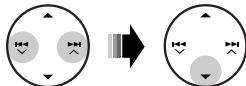

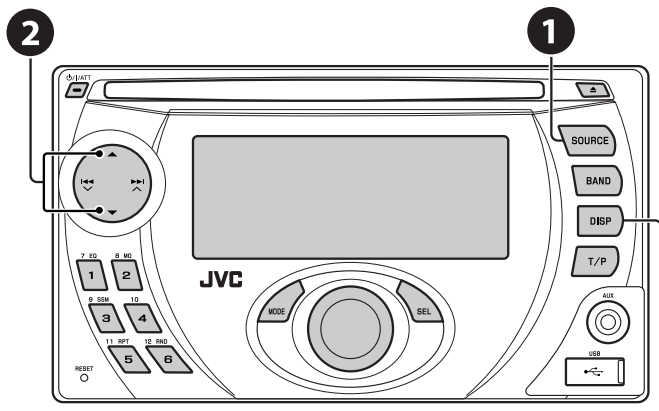

Возврат к меню списка устройств

- 1 Выберите "BT-PHONE".
- 2 Выберите меню "Bluetooth".
- 3 Выполните вызов или настройку с помощью меню "Bluetooth". (См. страницы 17, 30 и 31.)

При входящем вызове...

Источник автоматически меняется на "BT-PHONE".

При включенной функции "AUTO ANS" (ответ)....

Приемник автоматически отвечает на входящие вызовы, см. стр. 30.

- При отключенной функции "AUTO ANS" (ответ) ответ на входящий вызов осуществляется нажатием любой клавиши (кроме ϕ /I/ATT/диска управления/ \blacktriangle).

Завершение вызова

Удерживайте любую кнопку (кроме ϕ /I/ATT/диска управления/ \blacktriangle).

- Можно настроить уровень громкости микрофона (См. стр. 30 и 31).





При получении сообщения SMS...

Если сотовый телефон поддерживает функцию работы с SMS-сообщениями (Short Message Service — служба коротких сообщений) и настройка "MSG INFO" (информация о сообщении) имеет значения "AUTO" (См. стр. 30 и 31), при получении сообщения звучит сигнал, а на дисплее появляется надпись "RCV MSG" (прием сообщения).

Выполнение вызова

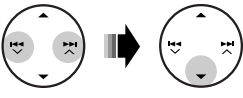
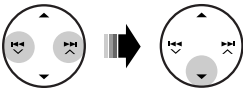
Для выполнения вызова можно использовать следующие способы.

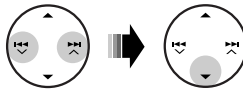
Для выполнения вызова выберите "BT-PHONE", затем выполните следующие действия:

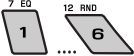
	1	2	3 (если не указано другое)
Журнал вызовов			
Телефонная книга	Откройте меню набора.	Выберите журнал вызовов: REDIAL, RECEIVED, MISSED	Выберите имя (если получено) или номер телефона.
Набор номера		Выберите "PH BOOK". Отображается список номеров телефонов.	Выберите имя из списка.
		Выберите "NUMBER".	Введите номер телефона.  
Голосовая команда	1  [Удерживать]	На дисплее появляется надпись "SAY NAME".	
	2	Произнесите имя вызываемого абонента.	
		<ul style="list-style-type: none"> • Можно также использовать голосовую команду из меню набора. Выберите "VOICE" из меню набора. • Если сотовый телефон не поддерживает функцию распознавания голоса, появляется надпись "ERROR". 	
Запрограммированный номер телефона		Описание настроек см. на стр. 18.	

Программирование номера телефона

Можно запрограммировать до шести номеров телефонов.

1 Откройте меню набора.



2 Выберите необходимую настройку: "PH BOOK", "MISSED" или "RECEIVED".

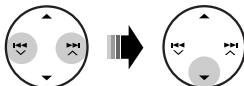

3 Выберите номер телефона.

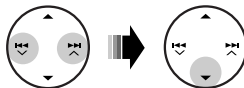

4



[Удерживать]

Использование аудиопроигрывателя Bluetooth

Приостанов или запуск воспроизведения*

Прокрутка назад/прокрутка вперед

1

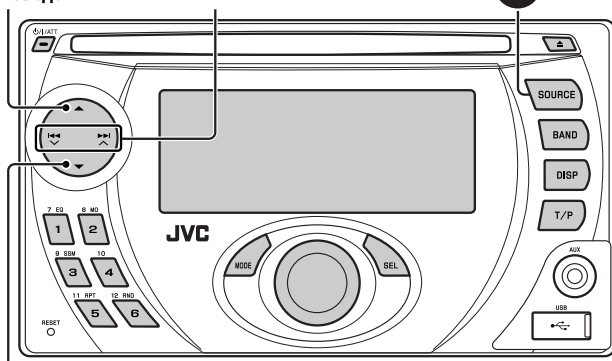

Меню ввода настроек (список устройств)

1 Выберите "BT-AUDIO".

Если воспроизведение не начинается автоматически, активируйте его с помощью элементов управления аудиопроигрывателя Bluetooth.

- Информацию о подключении, отключении и удалении зарегистрированного устройства см. на стр. 15.
- * Набор доступных функциональных возможностей зависит от подключенного телефона.

Информация о Bluetooth:

Дополнительные сведения о функциях Bluetooth можно найти на веб-узле JVC.

Прслушивание с устройства автоматической смены компакт-дисков



Изменение отображаемой информации
(см. стр. 11)

Для подключения к данному приемнику рекомендуется использовать устройство автоматической смены компакт-дисков компании JVC, совместимое с MP3-. Можно подключить устройство автоматической смены компакт-дисков к разъему устройства автоматической смены компакт-дисков на задней панели приемника. См. также стр. 25.

- Можно воспроизводить только обычный компакт-диск (включая CD-текст) и диски MP3.

Подготовка

Убедитесь в том, что для настройки внешнего входа выбрано значение "CHANGER" (см. стр. 29).

- 1 Выберите "CD-CH".**
- 2 Выберите диск для воспроизведения.**

Нажать: Выбор диска с номером от 1 до 6.

Удерживать: Выбор диска с номером от 7 до 12.

Нажатие (или удержание нажатыми) следующих кнопок позволяет выполнять следующие операции...

Тип диска		
	<i>Нажать:</i> Выберите дорожку <i>Удерживать:</i> Перемотка дорожки назад или вперед	Выберите папку
	<i>Нажать:</i> Выберите дорожку <i>Удерживать:</i> Перемотка дорожки назад или вперед	—

Продолжение не следующей странице

После нажатия MODE нажмите следующие кнопки для выполнения следующих операций...

Тип диска			
	Пропуск 10 дорожек (внутри одной папки)	TRK RPT: Повтор текущей дорожки FLDR RPT: Повтор всех дорожек из текущей папки DISC RPT: Повтор всех дорожек текущего диска	FLDR RND: Произвольное воспроизведение всех дорожек текущей папки, а затем дорожек других папок DISC RND: Произвольное воспроизведение всех дорожек текущего диска MAG RND: Произвольное воспроизведение всех дорожек вставленных дисков
	Пропуск 10 дорожек	TRK RPT: Повтор текущей дорожки DISC RPT: Повтор всех дорожек текущего диска	DISC RND: Произвольное воспроизведение всех дорожек текущего диска MAG RND: Произвольное воспроизведение всех дорожек вставленных дисков

- Чтобы отключить повторное или произвольное воспроизведение, выберите "RPT OFF" или "RND OFF".

Прслушивание тюнера DAB

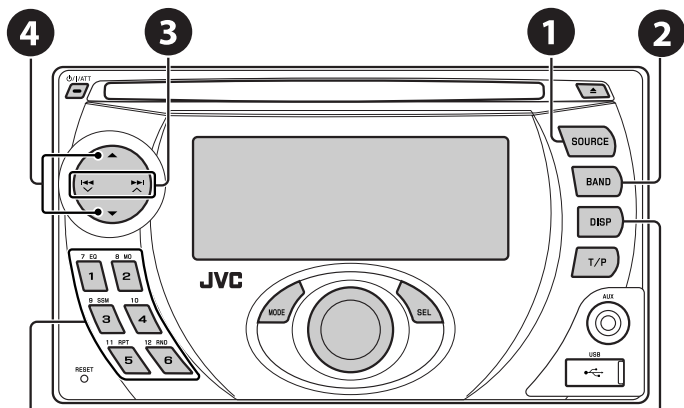

Выбор запрограммированной службы.

Изменение отображаемой информации

Название службы → Название блока трансляции →
Название канала → Частота → (возврат в начало)

К разъему устройства автоматической смены компакт-дисков, расположенному на задней панели устройства, можно подключить тюнер DAB компании JVC. См. также стр. 25.

1 Выберите "DAB".

2 Выберите диапазон частот.

→ DAB1 → DAB2 → DAB3

3 Поиск блока трансляции.

Поиск вручную: Удерживайте нажатой одну из кнопок, пока на дисплее не замигает индикатор "MANU", а затем неоднократно нажмите кнопку.

4 Выберите службу (основную или дополнительную) для прослушивания.

Сохранение служб DAB в памяти ■

При прослушивании службы DAB...



BAYERN 2



Включение или выключение функции резервного приема сообщений о движении на дорогах (TA) или PTY

- Операции в точности соответствуют описанию для радиостанций FM RDS на стр. 10.
- Невозможно сохранять коды PTY отдельно для тюнера DAB и для тюнера FM.

Продолжение не следующей странице

Отслеживание той же программы—Поиск альтернативной частоты

• Во время приема службы DAB:

Если автомобиль находится в регионе, где прием службы невозможен, приемник автоматически настраивается на другой блок трансляции или радиостанцию FM RDS, транслирующую ту же программу.

• Во время приема радиостанции FM RDS:

При поездке по региону, где служба DAB транслирует ту же программу, что и радиостанция FM RDS, приемник автоматически настраивается на службу DAB.

Информацию о деактивации приема на альтернативных частотах см. на стр. 28.

Прослушивание с проигрывателя iPod или D.

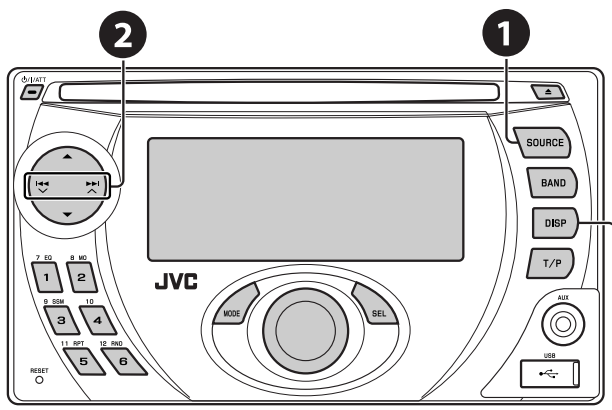

Изменение отображаемой информации

Перед включением устройства подключите одно из следующих устройств (приобретаются отдельно) к разъему устройства автоматической смены компакт-дисков, расположенному на задней панели устройства. См. также стр. 25.

- **Интерфейсного адаптера для iPod**—KS-PD100 для управления iPod.
- **Интерфейсного адаптера для проигрывателя D.**—KS-PD500 для управления проигрывателем D.

Подготовка

Убедитесь в том, что для настройки внешнего входа выбрано значение “CHANGER” (см. стр. 29).

- 1 Выберите “IPOD” или “D. PLAYER”.
- 2 Выберите песню для воспроизведения.

Выбор дорожки из меню

1 Перейдите главное меню.



- Данный режим отключается, если в течение 5 секунд не выполнено ни одного действия.

2 Выберите необходимое меню.



Для iPod:

PLAYLIST ↔ ARTISTS ↔ ALBUMS ↔ SONGS
↔ GENRES ↔ COMPOSER ↔ (возврат на начало)

Для проигрывателя D.:

PLAYLIST ↔ ARTIST ↔ ALBUM ↔ GENRE
↔ TRACK ↔ (возврат на начало)

3 Подтвердите выбор.



- Для возврата в предыдущее меню нажмите ▲.
- Если выбрана дорожка, воспроизведение начинается автоматически.
- Удерживая |◀◀ ◻ /▶▶| ▲, можно пропустить сразу 10 элементов.

	Пауза или останов воспроизведения • Повторное нажатие кнопки возобновляет воспроизведение.
	Нажать: Выбор дорожек Удерживать: Перемотка дорожки назад или вперед

После нажатия MODE нажмите следующие кнопки для выполнения следующих операций...

	ONE RPT: Функционирует аналогично "Repeat One" или "Режим повтора → Один трек". ALL RPT: Функционирует аналогично "Repeat All" или "Режим повтора → Все".
	ALBM RND*: Функции, аналогичные функции "Shuffle Albums" проигрывателя iPod. SONG RND/RND ON: Функционирует аналогично "Shuffle Songs" или "Произв. Воспроизв. → Включить".

- Чтобы отключить повторное или произвольное воспроизведение, выберите "RPT OFF" или "RND OFF".

* iPod: Работает только при выборе значения "ALL" в элементе "ALBUMS" главного меню "MENU".

Прослушивание с других внешних устройств

РУССКИЙ

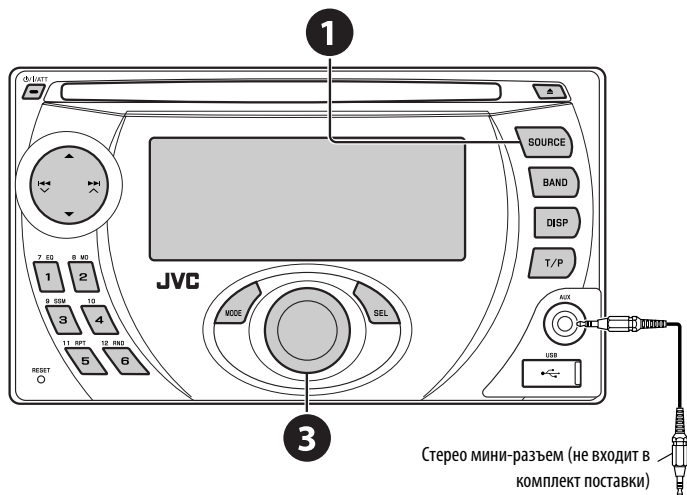

Портативный MD-проигрыватель и т.п.

Можно подключить внешнее устройство к:

- Разъем устройства автоматической смены компакт-дисков на задней панели с использованием следующих адаптеров:
 - Адаптер линейного входа—KS-U57
 - Адаптер дополнительного входа (AUX)—KS-U58
- Убедитесь в том, что для настройки внешнего входа выбрано значение “EXT IN” (см. стр. 29).
- Дополнительному входному разъему AUX на панели управления.

- 1 Выберите “EXT IN” или “AUX IN”.
- 2 Включите подключенное устройство и начните воспроизведение звука с его помощью.
- 3 Настройте громкость.
- 4 Настройка необходимого звука (См. страницы 26 и 27).

Концептуальная схема подключения внешних устройств

- Информацию о подключении см. в Руководство по установке/подключению (в отдельном издании).

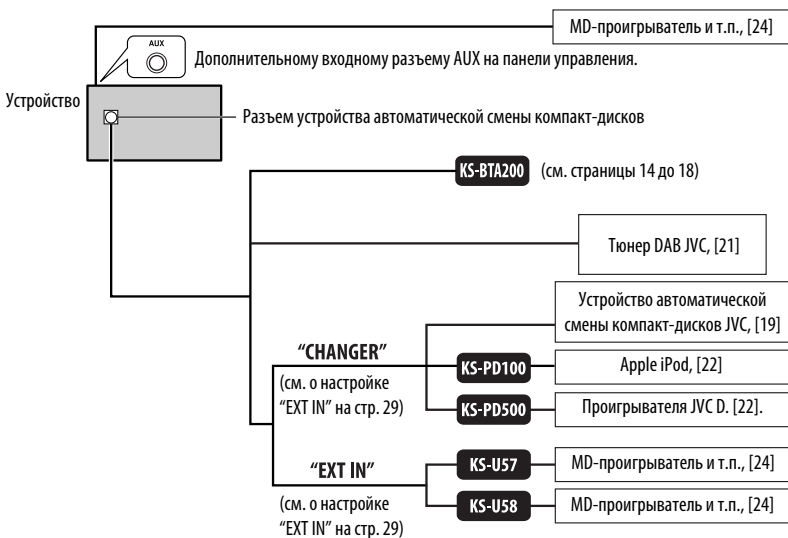
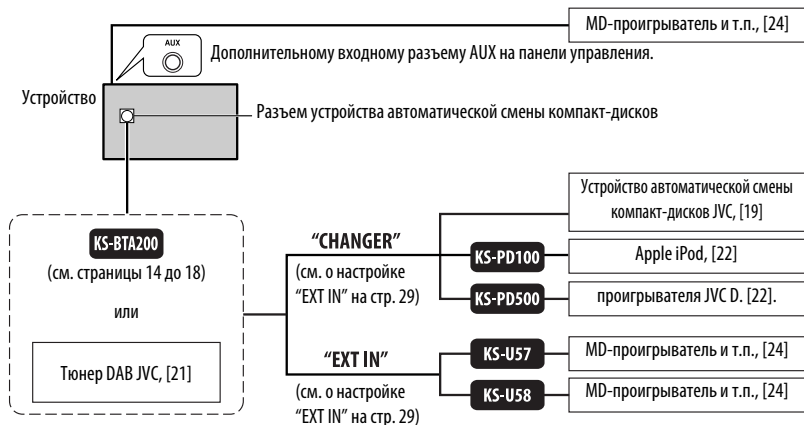

■ : Адаптер (приобретается отдельно)

Выбор запрограммированного режима звучания

РУССКИЙ

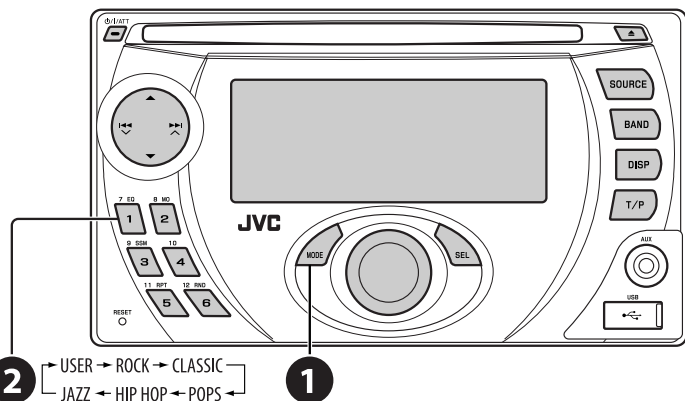

Запрограммированные настройки	BAS	MID	TRE	LOUD
Индикатор (Для)				
USER (Бемольный звук)	00	00	00	OFF
ROCK (Музыка в стиле рок или диско)	+03	00	+02	ON
CLASSIC (Классическая музыка)	+01	00	+03	OFF
POPS (Легкая музыка)	+02	+01	+02	OFF
HIP HOP (Музыка в стиле фанк или рэп)	+04	-02	+01	ON
JAZZ (Джазовая музыка)	+03	00	+03	OFF

BAS: Низкие частоты; MID: Средний диапазон частот; TRE: Верхние частоты; LOUD: Громкость

Настройка звучания



2 Настройте уровень.

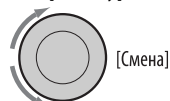

BAS *1 (низкие частоты) Настройте низкие частоты.	от -06 до +06
MID *1 (средний диапазон частот) Настройте уровень звука для средних частот.	от -06 до +06
TRE *1 (верхние частоты) Настройте верхние частоты.	от -06 до +06
FAD *2 (микшер) Настройка баланса передних и задних динамиков.	от R06 до F06
BAL *3 (баланс) Настройка баланса левых и правых динамиков.	от L06 до R06
LOUD *1 (громкость) Увеличьте низкие и высокие частоты для получения хорошо сбалансированного звучания при низком уровне громкости.	LOUD ON или LOUD OFF
SUB.W (низкочастотный динамик) Настройте уровень выходного сигнала низкочастотного динамика.	от 00 до 08, по умолчанию: 04
VOL (громкость) Настройте громкость.	от 00 до 30 (или 50) *4

- *1 При настройке верхних, средний диапазон частот, нижних частот или громкости выполненная настройка сохраняется для текущего выбранного режима звучания (iEQ), включая режим "USER".
- *2 При использовании системы с двумя динамиками установите для уровня баланса значение "00".
- *3 Эта настройка не влияет на выходной сигнал сабвуфера.
- *4 В зависимости от настройки регулятора усиления. (Подробнее см. на стр. 29).

Общие настройки — PSM

Можно изменять параметры PSM (предпочитаемый режим настройки), которые перечислены в таблице далее и на стр. 28 и 29.

1 Войдите в настройки PSM.



2 Выберите параметр PSM.



3 Выберите или настройте выбранный элемент PSM.



4 Повторите действия 2 и 3 для настройки других параметров PSM, если необходимо.

5 Завершите процедуру.



Индикатор	Элемент (__ : По умолчанию)	Настройки, [страница для справки]
DEMO Демонстрация функций дисплея	<ul style="list-style-type: none"> • DEMO ON • DEMO OFF 	<ul style="list-style-type: none"> : Если в течение 20 секунд не будет выполнено операций, начнется демонстрация функций дисплея, [4]. : Отмена.
SCREEN Экран анализатора спектра	METER 1, METER 2, METER 3, METER 4, METER 5, SAVER 1, SAVER 2, OFF	<ul style="list-style-type: none"> : Во время воспроизведения можно выбирать различные визуальные эффекты. METER 1 – METER 5: Анализатор спектра изменяется в зависимости от уровня входного звука. SAVER 1 – SAVER 2: В анализаторе спектра происходит циклическая смена шаблона формирования изображения. OFF: Отмена.
CLK DISP *1 Отображение часов	<ul style="list-style-type: none"> • ON • OFF 	<ul style="list-style-type: none"> : Когда устройство выключено, время постоянно отображается на дисплее. : Отмена; Если устройство выключено, при нажатии "DISP" время отображается примерно в течение 5 секунд, [4].

- *1 Если подача питания не прекращается при выключении зажигания автомобиля, рекомендуется выбрать "OFF" для сохранения заряда аккумулятора автомобиля.

Продолжение не следующей странице

Индикатор	Элемент (__: По умолчанию)	Настройки, [страница для справки]
CLOCK H Настройка часа	0 – 23, (1 – 12AM, 1 – 12PM)	: По умолчанию: 0 (0:00), [4].
CLOCK M Настройка минуты	00 – 59	: По умолчанию: 00 (0:00), [4].
24H/12H Формат отображения времени	• 12H • 24H	: Описание настройки см. на стр. 4.
CLK ADJ Настройка часов	• AUTO • OFF	: Встроенные часы автоматически настраиваются с помощью данных СТ (время на часах) в сигнале RDS. : Отмена.
AF-REG * ² Прием на альтернативных частотах/прием региональных передач	• AF • AF REG • OFF	: Если принимаемые сигналы ослабевают, устройство переключается на другую радиостанцию или службу (программа может отличаться от принимаемой в текущий момент программы), [10]. : Если принимаемые сигналы ослабевают, устройство переключается на другую радиостанцию, передающую в эфир ту же программу. : Отмена (нельзя выбрать, если для "DAB AF" установлено значение "AF ON").
PTY-STBY * ² Резервный PTY	OFF , кодов PTY (см. стр. 10)	: Включение функции резервного приема PTY с помощью одного из кодов PTY, [10].
TA VOL * ² Громкость передачи сообщений о движении на дорогах	VOL 00 — VOL 30 или 50 * ³	: По умолчанию: VOL 15, [10].
P-SEARCH * ² Поиск программ	• ON • OFF	: Активация поиска программы, [11]. : Отмена.
DAB AF * ⁴ Поиск альтернативной частоты	• AF ON • AF OFF	: Отслеживание программы среди служб DAB и радиостанций FM RDS, [22]. : Отмена.
DAB VOL * ⁴ Настройка громкости DAB	VOL –12 — VOL +12	: По умолчанию: VOL 00; Можно настроить уровень громкости тюнера DAB в соответствии с уровнем звучания FM-радиостанции и сохранить это в памяти.
DIMMER Затемнение	• AUTO • ON • OFF	: Затемнение дисплея при включении фар. Цвет изображения меняется соответствующим образом (DIM ON/DIM OFF). : Включение затемнения. Цвет изображения изменяется на установленный в настройке "DIM ON" меню "COLOR". : Отмена. Цвет изображения изменяется на установленный в настройке "DIM OFF" меню "COLOR".

*² Только для радиостанций RDS FM.*³ В зависимости от настройки "AMP GAIN".*⁴ Отображается только при подключении тюнера DAB.

Индикатор	Элемент (_: По умолчанию)	Настройки, [страница для справки]
TEL Отключение звука телефона	<ul style="list-style-type: none"> • MUTING 1/ MUTING 2 • OFF 	<ul style="list-style-type: none"> : Выберите любой из параметров, обеспечивающий отключение звука при использовании сотового телефона. : Отмена.
SCROLL *5 Прокрутка	<ul style="list-style-type: none"> • ONCE • AUTO • OFF 	<ul style="list-style-type: none"> : Однократная прокрутка информации дорожки. : Повторная прокрутка (через 5-секундные интервалы). : Отмена. (Независимо от настройки прокрутку экрана можно осуществлять, удерживая нажатой кнопку DISP.)
WOOFER Предельная частота низкочастотного динамика	<ul style="list-style-type: none"> • LOW • MID • HIGH 	<ul style="list-style-type: none"> : Низкочастотный динамик воспроизводит частоты ниже 95 Гц. : Низкочастотный динамик воспроизводит частоты ниже 140 Гц. : Низкочастотный динамик воспроизводит частоты ниже 185 Гц.
EXT IN *6 Ввод внешних сигналов	<ul style="list-style-type: none"> • CHANGER • EXT IN 	<ul style="list-style-type: none"> : Использование устройства автоматической смены компакт-дисков JVC [19], Apple iPod или проигрывателя JVC D. [22]. : Для использования какого-либо другого внешнего устройства, за исключением указанного выше, [24].
AUX ADJ Настройка уровня дополнительного входного сигнала	<ul style="list-style-type: none"> • A.ADJ 00 — A.ADJ 05 	<ul style="list-style-type: none"> : Соответствующая настройка уровня дополнительного входного сигнала во избежание неожиданного увеличения уровня выходного сигнала при переходе с внешнего устройства, подключенного к входному разъему AUX на панели управления, на другой источник.
TAG DISP Отображение тегов	<ul style="list-style-type: none"> • TAG ON • TAG OFF 	<ul style="list-style-type: none"> : Отображение метки во время воспроизведения дорожек MP3/WMA/AAC/WAV. : Отмена.
AMP GAIN Регулятор усиления	<ul style="list-style-type: none"> • LOW PWR • HIGH PWR 	<ul style="list-style-type: none"> : VOL 00 – VOL 30 (Если максимальная мощность динамика меньше 50 Вт, выберите этот параметр, чтобы предотвратить повреждение динамика.) : VOL 00 – VOL 50
IF BAND Полоса промежуточных частот	<ul style="list-style-type: none"> • AUTO • WIDE 	<ul style="list-style-type: none"> : Повышение избирательности тюнера для устранения интерференционных помех от соседних радиостанций. (Сопровождается потерей стереоэффекта.) : Могут возникать интерференционные помехи от соседних радиостанций, но качество звучания при этом не ухудшается и сохраняется стереоэффект.
COLOR Настройка цветов	<ul style="list-style-type: none"> • DIM ON • DIM OFF 	<ul style="list-style-type: none"> : Исходная настройка RGB: 1/1/2. Создайте цвет для отображения, установив значение "ON" для настройки "DIMMER". : Исходная настройка RGB: 4/4/6. Создайте цвет для отображения, установив значение "OFF" для настройки "DIMMER".
RED	00 – 06	: Настройка красной составляющей цвета.
GREEN	00 – 06	: Настройка зеленой составляющей цвета.
BLUE	00 – 06	: Настройка синей составляющей цвета.

*5 Некоторые буквы или символы не будут отображаться правильно (или не будут отображаться) на дисплее.

*6 Отображается только при выборе одного из следующих источников—FM, AM, DAB, CD, USB, Bluetooth или AUX IN.

Продолжение не следующей странице

Создание цвета для настроек "DIM ON" и "DIM OFF"

- 1 Выполните действия **1** и **2** на стр. 27.
 - В действии **2** выберите "COLOR".

- 2 Выберите "DIM ON" или "DIM OFF".

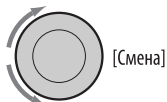

- 3 Выберите основной цвет.



- 4 Настройте насыщенность (00 – 06) выбранного основного цвета.



- 5 Повторите действия **3** и **4** для настройки других основных цветов.

- 6 Выйдите из режима настройки.



Настройки Bluetooth

Можно изменять настройки (перечисленные ниже) зарегистрированного устройства Bluetooth в соответствии с предпочтениями пользователя.

- 1 Выберите "BT-PHONE" или "BT-AUDIO".



- 2 Выберите меню "Bluetooth".



- 3 Выберите "SETTINGS".

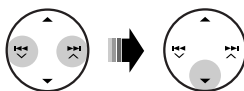

- 4 Выберите элемент настройки.

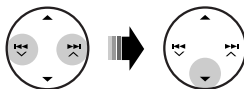

*1 Отображается, только если подключен телефон с Bluetooth.

*2 Отображается, только если подключен телефон с Bluetooth, поддерживающий передачу текстовых сообщений.

*3 Bluetooth аудио: Отображается только надпись "VERSION".

- 5 Измените настройку.

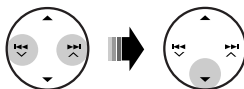

Меню настроек (_ : По умолчанию)

AUTO CNT (подключение)

При включении устройства автоматически устанавливается соединение с...

OFF: Ни с одним из устройств Bluetooth.

LAST: Устройством Bluetooth, подключенным последним.

ORDER: Найденное первым зарегистрированное устройство Bluetooth.

AUTO ANS (ответ)

Только для устройства, подключаемого в режиме "BT-PHONE".

ON: устройство автоматически отвечает на входящие вызовы.

OFF: устройство не отвечает автоматически на вызовы. Ответ необходимо выполнять вручную.

REJECT: Все входящие вызовы отклоняются.

MSG INFO (информация о сообщении)

Только для устройства, подключаемого в режиме "BT-PHONE".

AUTO: Приемник информирует пользователя о получении сообщения с помощью звукового сигнала и отображения сообщения "RCV MSG" (прием сообщения).

MANUAL: Приемник не информирует пользователя о принятии сообщения.

MIC SET (настройка микрофона)

Только для устройства, подключаемого в режиме "BT-PHONE".

Настройка громкости микрофона, подключенного к адаптеру Bluetooth, [LEVEL 01/02/03].

VERSION

Отображаются версии программного и аппаратного обеспечения Bluetooth.

Обслуживание

Конденсация влаги

Влага может конденсироваться на линзе внутри устройства в следующих случаях:

- После включения автомобильного обогревателя.
 - При повышении влажности внутри автомобиля.
- Это может привести к неисправной работе устройства. В этом случае извлеките диск и оставьте приемник включенным на несколько часов, чтобы испарилась влага.

Как обращаться с дисками

При извлечении диска из футляра, нажмите на центральный держатель футляра и снимите диск, удерживая его за края.

- Всегда удерживайте диск за края. Не прикасайтесь к поверхности, на которой находится запись.

Чтобы поместить диск в футляр, аккуратно установите диск на центральный держатель (стороной с изображением вверх).

- После прослушивания обязательно помещайте диски в футляры.

Центральный держатель

**Хранение дисков в чистом виде**

Воспроизведение грязного диска может быть некорректным.

Если диск загрязнится, протрите его мягкой тканью по прямой линии от центра к краю.

- Не используйте растворитель (например, обычное средство для чистки кассет, распыляемые средства, разбавитель, бензин и т.д.) для чистки дисков.

**Прослушивание новых дисков**

Вблизи внутреннего и внешнего краев новых дисков иногда бывают грубые выступы. Такой диск не может быть загружен в приемник.

Чтобы удалить такие пятна, потрите их карандашом или шариковой ручкой и т.д.

**Не используйте следующие диски:**

Изогнувшийся диск



Диск с наклейкой



Диски с остатками наклейки



Диск с наклеиваемой этикеткой



Необычная форма



Один компакт-диск (диаметром 8 см)

Дополнительная информация о приемнике

Общие сведения

Включение питания

- Для включения питания приемника также можно использовать кнопку SOURCE. Если источник готов, воспроизведение также начинается.

Выключение питания

- Если питание отключается во время прослушивания диска, при последующем включении питания воспроизведение диска начнется с того места, где оно было остановлено.

FM/AM/RDS

Сохранение радиостанций

- Во время поиска SSM...
 - Выполняется программирование принимаемых радиостанций для кнопок № 1 (наименьшая частота) - № 6 (наибольшая частота).
 - По завершении использования функции SSM будет выполнена автоматическая настройка на радиостанцию, сохраненную под номером 1.
- При сохранении радиостанций предыдущие запрограммированные радиостанции удаляются, и сохраняются новые радиостанции.

Операции с FM RDS

- Для правильной работы функции сеть-отслеживающего приема требуется два типа сигналов RDS—PI (идентификация программы) и AF (альтернативная частота). Если прием указанных данных осуществляется неправильно, функция сеть-отслеживающего приема не будет работать.
- Если осуществляется прием сообщений о движении на дорогах с помощью резервного приема TA, уровень громкости автоматически меняется на запрограммированный (TA VOL), когда текущий уровень ниже запрограммированного.
- Когда функция приема на альтернативных частотах включена (выбрано AF), автоматически включается сеть-отслеживающий прием. С другой стороны, функцию сеть-отслеживающего приема невозможно отключить, не отключая режим альтернативного приема. (См. стр. 28.)
- Дополнительную информацию об услуге RDS см. на странице <<http://www.rds.org.uk>>.

Диск

Предостережение для воспроизведения дисков DualDisc

- Сторона диска DualDisc, отличная от DVD, не совместима со стандартом "Compact Disc Digital Audio". Поэтому не рекомендуется использовать сторону диска DualDisc, отличную от DVD, на данном устройстве.

Общие сведения

- Данный приемник предназначен для воспроизведения компакт-дисков/CD-текста, а также дисков однократной или многократной записи в формате звукового компакт-диска (CD-DA), MP3/WMA/AAC.
- Если диск вставляется верхней стороной вниз, на дисплее поочередно появляются надписи "PLEASE" и "EJECT". Нажмите **▲** для извлечения диска.
- При быстрой перемотке дорожки MP3/WMA/AAC вперед или назад можно услышать лишь прерывистый звук.

Извлечение диска

- Если в течение 15 секунд извлеченный диск не будет вынут, он автоматически помещается обратно в загрузочный отсек в целях защиты от загрязнения. Воспроизведение начинается автоматически.
- После извлечения диска появится надпись "NO DISC" и невозможно использовать некоторые кнопки. Вставьте другой диск или нажмите кнопку SOURCE для выбора другого источника воспроизведения.

Воспроизведение компакт-дисков однократной и многократной записи

- Используйте только "завершенные" компакт-диски однократной и многократной записи.
- Данный приемник может воспроизводить только файлы одного типа, который первым будет распознан, если на диске содержатся файлы как в формате звукового компакт-диска (CD-DA), так и в формате MP3/WMA/AAC.
- На данном приемнике возможно воспроизведение дисков с несколькими сеансами записи; однако, незавершенные сеансы будут пропускаться при воспроизведении.
- Некоторые компакт-диски однократной или многократной записи не воспроизводятся на данном устройстве в связи с их особенностями, а также по следующим причинам:
 - Диски загрязнены или поцарапаны;
 - На линзе внутри приемника присутствует конденсат влаги;

- Линза звукоснимателя загрязнена;
- При записи файлов на компакт-диск однократной или многократной записи использовался метод пакетной записи;
- Некорректное состояние записи (отсутствие данных и т.д.) или носителя (пятна, царапины, деформация и т.д.).
- Для считывания дисков многократной записи может потребоваться больше времени, так как они имеют меньшую отражательную способность по сравнению с обычными компакт-дисками.
- Не используйте следующие компакт-диски однократной или многократной записи:
 - Диски с наклейками, этикетками или защитными пленками на поверхности;
 - Диски, на которых можно печатать этикетки с помощью струйного принтера.
 Использование этих дисков при высоких температурах или высокой влажности может привести к неисправности или повреждению устройства.

Воспроизведение диска MP3/WMA/AAC

- Данный приемник может воспроизводить файлы MP3/WMA/AAC с расширением <.mp3>, <.wma> или <.m4a> (не зависит от регистра).
- Данный приемник может отображать названия альбомов, артистов (исполнителей), тег ID3 (версия 1,0, 1,1, 2,2, 2,3 или 2,4) для MP3 и тег WMA или AAC.
- Данный приемник может обрабатывать только однобайтовые символы. Все остальные символы отображаются неправильно.
- Файлы MP3/WMA/AAC отображаются на данном приемнике в соответствии со следующими характеристиками:
 - Битрейт для MP3: 8 кбит/с — 320 кбит/с
 - Частота передачи данных для MP3: 48 кГц, 44,1 кГц, 32 кГц (для MPEG-1) 24 кГц, 22,05 кГц, 16 кГц (для MPEG-2) 12 кГц, 11,025 кГц, 8 кГц (для MPEG-2,5)
 - Битрейт для WMA: 32 кбит/с — 192 кбит/с
 - Битрейт для AAC: 16 кбит/с — 320 кбит/с
 - Частота передачи данных для AAC: 48 кГц, 44,1 кГц
 - Формат диска: ISO 9660 Level 1/ Level 2, Romeo, Joliet, длинное имя файла Windows
- Максимальное количество символов для названий файлов или папок зависит от используемого формата диска (включая 4 символа расширения <.mp3>, <.wma> или <.m4a>).
 - ISO 9660 Level 1: до 12 символов
 - ISO 9660 Level 2: до 31 символов
 - Romeo*: до 128 (60) символов
 - Joliet*: до 64 (30) символов
 - Длинное имя файла Windows*: до 128 (60) символов
- * Значение в скобках представляет собой максимально допустимое число символов для имен файлов/папок в случае, если суммарное количество файлов и папок составляет 271 или больше.
- Данное устройство может распознать всего 512 файлов, 200 папок и 8 иерархий.
- Данный приемник может воспроизводить файлы, записанные в режиме VBR (переменная скорость в битах).
Для файлов, записанных в режиме VBR, по разному отображается время от начала воспроизведения, и это время не соответствует действительности. Эта разница становится особенно заметной после выполнения функции поиска.
- Данный приемник не может воспроизводить следующие файлы:
 - файлы MP3, закодированные в форматах MP3i и MP3 PRO;
 - файлы MP3, закодированные в непредусмотренном формате;
 - файлы MP3, закодированные в формате Layer 1/2;
 - файлы WMA, закодированные в формате “без потерь”, профессиональном и голосовом форматах;
 - файлы WMA, основой которых служит формат, отличный от формата Windows Media® Audio;
 - файлы формата WMA, защищенные от копирования по методу DRM;
 - Файлы AAC, созданные каким-либо другим приложением, кроме iTunes.
 - Файлы AAC, кодированные в формате Apple без потерь.
 - файлы, содержащие данные, например, AIFF, ATRAC3 и т.д.
- Функция поиска выполняется, но скорость поиска не является постоянной.

Продолжение не следующей странице

Воспроизведение дорожек MP3, WMA, AAC или WAV с устройства USB

- При подключении устройства USB источник автоматически меняется на "USB".
- Порядок воспроизведения с устройства USB может отличаться от других устройств воспроизведения.
- Приемник может не воспроизводить некоторые устройства USB или некоторые файлы из-за их характеристик или условий записи.
- В зависимости от конфигурации устройств USB и коммуникационных портов некоторые устройства USB могут быть подключены неправильно, или соединение может быть потеряно.
- Информацию о подключении запоминающего устройства USB большой емкости см. также в руководстве по его эксплуатации.
- К приемнику можно одновременно подключить только одно запоминающее устройство USB большой емкости. Не используйте концентратор USB.
- К приемнику можно подключить USB-устройства двух типов: устройство MTP и запоминающее устройство большой емкости. Если подключить к приемнику устройство MTP с функцией "цифровая потоковая передача мультимедиа через USB" (кроме проигрывателя D. JVC XA-HD500), можно воспроизводить файлы WMA-DRM10 (управление цифровыми правами), приобретенные через веб-узлы, специализирующиеся на распространении музыки.
- Приемник совместим со спецификацией USB высокоскоростного режима передачи данных.
- Если подключенное устройство USB не содержит файлов требуемого формата, появляется надпись "NO FILE".
- Устройство может отображать тег ID3 (версии 1,0, 1,1, 2,2, 2,3 или 2,4) для MP3 и тег WMA, AAC или WAV.
- Файлы MP3/WMA/AAC/WAV отображаются на данном приемнике в соответствии со следующими характеристиками:
 - MP3:
 - Скорость передачи данных: 8 кбит/с — 320 кбит/с
 - Частота дискретизации: 48 кГц, 44,1 кГц, 32 кГц (для MPEG-1) 24 кГц, 22,05 кГц, 16 кГц (для MPEG-2)
 - WMA:
 - Скорость передачи данных: 5 кбит/с — 320 кбит/с
 - Частота дискретизации: 8 кГц — 48 кГц
 - Канал: моно или стерео
 - AAC:
 - Скорость передачи данных: 16 кбит/с — 320 кбит/с
 - Частота дискретизации: 48 кГц — 44,1 кГц
 - Канал: 1/2

WAV:

- Скорость передачи данных: линейная PCM при 705 кбит/с и 1 411 кбит/с
- Частота дискретизации: 44,1 кГц
- Канал: 1/2
- Данное устройство может воспроизводить файлы MP3, записанные в режиме VBR (переменная скорость в битах).
- Максимальное количество символов для имен папок и файлов — 25, для тега MP3, WMA, AAC или WAV — 128.
- Данное устройство может распознавать до 50 000 файлов и 5 000 папок (999 файлов в папке). Однако на дисплее может отображаться до 9 999 папок или файлов.
- Приемник не распознает запоминающие устройства USB большой емкости с номинальным напряжением, отличным от 5 В, и не допускает превышение 500 мА.
- Данный приемник может не распознать устройство USB, подключенное через USB-устройство чтения карт.
- Приемник может неправильно воспроизводить файлы с устройства USB при использовании удлинителя USB.
- При использовании данного приемника невозможно гарантировать правильное функционирование и обеспечение надежного питания для всех типов устройств USB.
- Данный приемник не может воспроизводить следующие файлы:
 - файлы MP3, закодированные в форматах MP3i и MP3 PRO;
 - файлы MP3, закодированные в непредусмотренном формате;
 - файлы MP3, закодированные в формате Layer 1/2;
 - файлы WMA, закодированные в формате "без потерь", профессиональном и голосовом форматах;
 - файлы WMA, основой которых служит формат, отличный от формата Windows Media® Audio;
 - Файлы AAC, созданные каким-либо другим приложением, кроме iTunes.
 - Файлы AAC, кодированные в формате Apple без потерь.
 - Файлы WAV, кодированные с помощью MS-ADPCM.
 - файлы, содержащие данные, например, AIFF, ATRAC3 и т.д.

Смена источника звука

- При смене источника звука воспроизведение прекращается. При повторном выборе того же источника звука воспроизведение начнется с того места, где оно было остановлено.

Отсоединение устройства USB

- После удаления устройства USB появляется надпись "NO USB", и становится невозможным использование некоторых кнопок. Снова подключите устройство USB или нажмите кнопку SOURCE для выбора другого источника воспроизведения.

Операции Bluetooth

Общие сведения

- Во время управления автомобилем не следует выполнять сложные операции (набор номеров, использование телефонной книги и т.д.). При выполнении этих операций остановите автомобиль в безопасном месте.
- В зависимости от версии Bluetooth устройства, не все устройства Bluetooth могут быть подключены к приемнику.
- Приемник может не работать с некоторыми устройствами Bluetooth.
- Качество соединения может зависеть от условий окружающей среды.
- При выключении приемника устройство отключается.

Предупреждающие сообщения при работе с Bluetooth

- **ERR CNCT** (Ошибка соединения)
Устройство зарегистрировано, но установить соединение не удастся. Используйте "CONNECT" для повторного подключения устройства. (См. стр. 15.)
- **ERROR**
Попытайтесь выполнить операцию еще раз. Если сообщение "ERROR" отображается снова, проверьте, поддерживает ли устройство запрашиваемую функцию.
- **UNFOUND**
Функция "SEARCH" не обнаружила ни одного устройства Bluetooth.
- **LOADING**
Приемник выполняет обновление телефонной книги и/или текстовых сообщений.
- **WAIT**
Приемник выполняет подготовку к использованию функции Bluetooth. Если сообщение не исчезает, выключите и снова включите приемник, после чего выполните повторное подключение устройства Bluetooth (или выполните сброс приемника).
- **RESET 8**
Проверьте соединение между адаптером и этим устройством.

DAB

- Даже при сохранении дополнительной службы запрограммировать можно только основную службу DAB.
- При сохранении новой службы DAB с тем же запрограммированным номером происходит удаление ранее запрограммированной службы DAB.

Проигрыватель iPod или D.

- При включении этого устройства проигрыватель iPod или D. заряжается через него.
- При подключении проигрывателя iPod или D. все операции из проигрывателя iPod или D. запрещаются. Все операции выполняйте с устройства.
- Текстовая информация может отображаться неправильно.
- Если текстовая информация содержит более 8 символов, она прокручивается на дисплее. Это устройство может отображать до 40 символов.

Примечание:

При управлении проигрывателем iPod или D. некоторые операции могут выполняться неправильно. В этом случае см. веб-узел компании JVC:

Для пользователей iPod: <<http://www.jvc.co.jp/english/car/support/ks-pd100/index.html>>

Для пользователей проигрывателя D.: <<http://www.jvc.co.jp/english/car/support/ks-pd500/index.html>>

Общие настройки—PSM

- Настройка "AUTO" для функции "DIMMER" может работать некорректно в некоторых автомобилях, в частности, в тех, которые оснащены диском управления затемнением. В этом случае измените значение настройки "DIMMER" на любое другое, отличное от "AUTO".
- Если для элемента "AMP GAIN" настройка "HIGH PWR" меняется на "LOW PWR" и при этом для уровня громкости установлено значение больше "VOL 30", приемник автоматически меняет уровень громкости на "VOL 30".

Устранение проблем

Не всякое нарушение в работе устройства является результатом его неисправности. Перед обращением в сервисный центр проверьте следующее.

	Симптомы	Способы устранения/Причины
Общие сведения	<ul style="list-style-type: none"> Не слышен звук из динамиков. 	<ul style="list-style-type: none"> Установите оптимальный уровень громкости. Проверьте кабели и соединения.
	<ul style="list-style-type: none"> Приемник не работает. 	Перенастройте приемник (см. стр. 3).
FM/AM	<ul style="list-style-type: none"> Автоматическое программирование SSM не работает. 	Сохраните радиостанции вручную.
	<ul style="list-style-type: none"> Статические помехи при прослушивании радио. 	Плотно подсоедините антенну.
Все диски	<ul style="list-style-type: none"> Диск не воспроизводится. 	Вставьте диск правильно.
	<ul style="list-style-type: none"> Не воспроизводятся компакт-диски однократной и многократной записи. Не осуществляется переход на дорожки компакт-дисков однократной и многократной записи. 	<ul style="list-style-type: none"> Вставьте компакт-диск однократной или многократной записи с закрытым сеансом. Закройте сеанс компакт-диска однократной или многократной записи с помощью устройства, которое использовалось для записи.
	<ul style="list-style-type: none"> Диск не может быть воспроизведен и или извлечен. 	<ul style="list-style-type: none"> Снимите блокировку с диска (см. стр. 12). Принудительно извлеките диск (см. стр. 3).
	<ul style="list-style-type: none"> Звук, записанный на диске, иногда прерывается. 	<ul style="list-style-type: none"> Остановите воспроизведение на время езды по неровной дороге. Смените диск. Проверьте кабели и соединения.
	<ul style="list-style-type: none"> На дисплее появляется надпись "NO DISC". 	Вставьте в загрузочный отсек диск, который можно воспроизвести.
MP3/WMA/AAC	<ul style="list-style-type: none"> Диск не воспроизводится. 	<ul style="list-style-type: none"> Используйте диск с дорожками MP3/WMA/AAC, записанными в формате, совместимом с ISO 9660 Level 1, Level 2, Romeo или Joliet. Добавьте к именам файлов расширение <.mp3>, <.wma> или <.m4a>.
	<ul style="list-style-type: none"> Слышен шум. 	Перейдите к другой дорожке или смените диск. (Не добавляйте расширение <.mp3>, <.wma> или <.m4a> к файлам, не являющимся файлами MP3/WMA/AAC.)
	<ul style="list-style-type: none"> Для чтения требуется более длительное время (на дисплее продолжает мигать надпись "CHECK"). 	Не используйте слишком сложную иерархию с большим количеством папок.

	Симптомы	Способы устранения/Причины
MP3/WMA/AAC	• Порядок воспроизведения дорожек отличается от заданного.	Порядок воспроизведения определяется при записи файлов.
	• Время от начала воспроизведения - неправильное.	Это иногда происходит во время воспроизведения. Причиной является способ записи дорожек.
	• На дисплее поочередно появляются надписи "PLEASE" и "EJECT".	Вставьте диск, содержащий дорожки MP3/WMA/AAC.
	• Не отображаются правильные символы (например, название альбома).	Приемник может отображать только буквы (верхнего регистра), цифры и ограниченное число символов.
Устройство USB	• Слышен шум.	Воспроизводимая дорожка не является дорожкой MP3/WMA/AAC/WAV. Перейдите к другому файлу. (Не добавляйте расширение <.mp3>, <.wma>, <.m4a> или, <.wav> к дорожкам, отличным от MP3, WMA, AAC или WAV.)
	• На дисплее продолжает мигать надпись "CHECK".	<ul style="list-style-type: none"> • Время считывания меняется в зависимости от устройства USB. • Не пользуйтесь большим количеством иерархических уровней, папок, в том числе пустых*. • Выключите питание, а затем снова его включите. <p>* Папка, которая физически пуста, либо папка, которая содержит данные, но среди них нет звуковых дорожек MP3/WMA/AAC/WAV в нужном формате.</p>
	• На дисплее мигает надпись "NO FILE".	Подключите устройство USB, которое содержит дорожки, кодированные в соответствующем формате.
	• На дисплее появляется надпись "NO USB".	
	• На дисплее поочередно появляются надписи "READ" и "FAILED".	Получить правильный доступ к такому количеству звуковых дорожек невозможно.
	• Не отображаются правильные символы (т.е. название альбома).	Приемник может отображать только буквы (верхнего регистра), цифры и ограниченное число символов.
• Звук иногда прерывается во время воспроизведения дорожки.	Дорожки MP3, WMA, AAC или WAV не были должным образом скопированы на устройство USB. Еще раз скопируйте дорожки MP3, WMA, AAC или WAV на устройство USB и повторите попытку.	

Продолжение не следующей странице

	Симптомы	Способы устранения/Причины
Bluetooth*	• Устройство Bluetooth не обнаруживает приемник.	Приемник может быть подключен в определенный момент времени только к одному сотовому телефону или аудиоустройству Bluetooth. В процессе установления соединения приемник не может быть обнаружен другим устройством. Отключите подключенное в настоящий момент устройство и повторите поиск.
	• Приемник не обнаруживает устройство Bluetooth.	• Проверьте настройку Bluetooth устройства. • Выполните поиск с устройства Bluetooth. После того, как устройство Bluetooth обнаружит приемник, выберите "OPEN" на приемнике для подключения устройства Bluetooth. (См. стр. 14.)
	• Приемник не выполняет сопряжение с устройством Bluetooth.	• Введите одинаковый PIN-код для приемника и целевого устройства. • Выберите имя устройства в меню "SPECIAL", затем повторите попытку подключения. (См. стр. 15.)
	• Возникает эхо или шум.	Отрегулируйте положение микрофона.
	• Плохое качество звука телефона.	• Уменьшите расстояние между приемником и аудиоустройством Bluetooth. • Переместите автомобиль в место с более сильным уровнем сигнала сотовой сети.
	• Во время воспроизведения с помощью аудиоустройства Bluetooth происходит прерывание звука.	• Уменьшите расстояние между приемником и аудиоустройством Bluetooth. • Отключите устройство, подключенное для "BT-PHONE". • Выключите, а затем включите приемник. • Если звук по-прежнему не работает должным образом, подключите устройство еще раз.
	• Невозможно управление подключенным аудиоустройством.	Проверьте, поддерживает ли подключенное аудиоустройство профиль AVRCP (Audio Video Remote Control Profile – профиль удаленного управления аудио- и видеоприборами).
устройство автоматической смены компакт-дисков	• На дисплее появляется надпись "NO DISC".	Вставьте диск в загрузочное отверстие.
	• На дисплее появляется надпись "NO MAG".	Вставьте загрузочный механизм.
	• На дисплее появляется надпись "RESET 8".	Правильно подключите приемник к устройству автоматической смены компакт-дисков и нажмите кнопку сброса устройства автоматической смены компакт-дисков.
	• На дисплее появляется надпись "RESET 1" – "RESET 7".	Нажмите кнопку сброса устройства автоматической смены компакт-дисков.
	• Устройство автоматической смены компакт-дисков совершенно не работает.	Перенастройте приемник (см. стр. 3).

* Информацию о работе с устройствами Bluetooth см. в руководстве по эксплуатации адаптера Bluetooth.

	Симптомы	Способы устранения/Причины
DAB	• На дисплее появляется надпись “noSIGNAL”.	Перейдите в область с более сильным сигналом.
	• На дисплее появляется надпись “RESET 08”.	Правильно подключите устройство к тюнеру DAB и выполните перенастройку устройства (см. стр. 3).
	• Тюнер DAB совсем не работает.	Отключите и вновь подключите устройство к тюнеру DAB и выполните перенастройку устройства (см.стр.3).
	• На дисплее появляется надпись “ANTENANG”.	Проверьте кабели и соединения.
Проигрыватель iPod или D.	• Проигрыватель iPod или D. не включается или не работает.	<ul style="list-style-type: none"> • Проверьте соединительный кабель и подключение. • Обновите версию микропрограммы. • Зарядите батарею.
	• Звук искажается.	Отключите эквалайзер на устройстве или на проигрывателе iPod или D.
	• На дисплее появляется надпись “NO IPOD” или “NO DP”.	<ul style="list-style-type: none"> • Проверьте соединительный кабель и подключение. • Зарядите батарею.
	• Воспроизведение останавливается.	Наушники отключаются в процессе воспроизведения. Перезапустите операцию воспроизведения с помощью панели управления (см.стр. 22).
	• Звук не слышен при подключении с iPod nano.	<ul style="list-style-type: none"> • Отключите наушники от iPod nano. • Обновите версию встроенного программного обеспечения iPod nano.
	• Звук не слышен.	Отключите адаптер от проигрывателя D. Затем подключите его снова.
	• При подключении проигрывателя D. на дисплее появляется сообщение “ERROR 01”.	
	• На дисплее появляется надпись “NO FILES” или “NO TRACK”.	Нет сохраненных дорожек. Импортируйте дорожки в проигрыватель iPod или D.
	• На дисплее появляется надпись “RESET 1” – “RESET 7”.	Отключите адаптер как от устройства, так и от проигрывателя iPod или D. Затем подключите его снова.
	• На дисплее появляется надпись “RESET 8”.	Проверьте соединение между адаптером и этим устройством.
• Элементы управления проигрывателя iPod или D. не работают после отключения от устройства.	Выполните сброс проигрывателя iPod или D.	

- Microsoft и Windows Media являются либо зарегистрированными торговыми марками или торговыми марками корпорации Microsoft в США и/или других странах.
- iPod является торговой маркой Apple Inc., зарегистрированной в США и других странах.
- Текстовый товарный знак Bluetooth и соответствующие логотипы являются собственностью компании Bluetooth SIG, Inc. и используются компанией Victor Company of Japan, Limited (JVC) по соответствующей лицензии. Прочие товарные знаки и торговые марки являются собственностью соответствующих владельцев.

Технические характеристики

РУССКИЙ

БЛОК УСИЛИТЕЛЕЙ ЗВУКА	Максимальная выходная мощность:	Передние и задние:	50 Вт на каждый канал	
	Длительная выходная мощность (RMS):	Передние и задние:	19 Вт на канал в при 4 Ω, от 40 Гц до 20 000 Гц и не более чем 0,8% общего гармонического искажения.	
	Импеданс нагрузки:	4 Ω (допустимо от 4 Ω до 8 Ω)		
	Диапазон настройки тембра:	Низкие частоты:	±12 дБ при 60 Гц	
		Средний диапазон частот:	±12 дБ при 1 кГц	
		Верхние частоты:	±12 дБ при 10 кГц	
	Частотная характеристика:	от 40 Гц до 20 000 Гц		
	Отношение сигнал/помеха:	70 дБ		
	Уровень линейного выхода/полное сопротивление:	нагрузка 2,5 В/20 кΩ (полная шкала)		
	Импеданс выходного сигнала:	1 кΩ		
Уровень выхода низкочастотного динамика /полное сопротивление:	нагрузка 2,5 В/20 кΩ (полная шкала)			
Другой терминал:	Устройство автоматической смены компакт-дисков, вход рулевого пульта дистанционного управления, вход USB, вход низкочастотного динамика, Дополнительный входной разъем AUX			

БЛОК РАДИОПРИЕМНИКА	Диапазон частот:	FM:	от 87,5 МГц до 108,0 МГц	
		AM:	(СВ) от 522 кГц до 1 620 кГц (ДВ) от 144 кГц до 279 кГц	
	Радиоприемник в диапазоне FM:	Полезная чувствительность:	11,3 dBf (1,0 μВ/75 Ω)	
		50 дБ пороговая чувствительность:	16,3 dBf (1,8 μВ/75 Ω)	
		Альтернативная отстройка (400 кГц):	65 дБ	
		Частотная характеристика:	от 40 Гц до 15 000 Гц	
	Радиоприемник в диапазоне СВ:	Разделение стереоканалов:	30 дБ	
		Чувствительность:	20 μВ	
	Радиоприемник в диапазоне ДВ:	Избирательность:	35 дБ	
		Чувствительность:	50 μВ	

БЛОК ПРОИГРЫВАТЕЛЯ КОМПАКТ-ДИСКОВ	Тип:	проигрыватель компакт-дисков
	Система обнаружение сигнала:	бесконтактное оптическое считывание (полупроводниковый лазер)
	Число каналов:	2 канала (стерео)
	Частотная характеристика:	от 5 Гц до 20 000 Гц
	Динамический диапазон:	96 дБ
	Отношение сигнал/помеха:	98 дБ
	Коэффициент детонации:	в пределах допусков измерительной аппаратуры
	допусков измерительной аппаратуры Формат декодирования MP3: (MPEG1/2 Audio Layer 3)	Макс. скорость передачи битов: 320 кбит/с
	Формат декодирования WMA (Windows Media® Audio):	Макс. скорость передачи битов: 192 кбит/с
	Формат декодирования AAC (перспективное звуковое кодирование):	Макс. скорость передачи битов: 320 кбит/с

УСТРОЙСТВО USB	Стандартный USB:	USB 1.1	
	Скорость передачи данных:	Высокая скорость:	максимум 12 Мбит/с
		Низкая скорость:	максимум 1,5 Мбит/с
	Совместимое устройство:	запоминающее устройство большой емкости, МТР	
	Совместимая файловая система:	FAT 32/16/12	
	Формат воспроизводимого звука:	MP3/WMA/AAC/WAV	
	Максимальный ток:	Менее 500 мА	

ОБЩИЕ ТРЕБОВАНИЯ	Электрическое питание:	Рабочее напряжение:	постоянное напряжение 14,4 В (допустимо от 11 В до 16 В)	
	Система заземления:	отрицательное заземление		
	Допустимая рабочая температура:	от 0°C до +40°C		
	Габариты, мм (Ш × В × Г): (прибл.)	Монтажный размер:	182 мм × 111 мм × 158 мм	
		Размер комплекта:	178 мм × 100 мм × 178 мм	
	Масса:	2,3 кг (без дополнительных принадлежностей)		

Конструкция и технические требования могут быть изменены без уведомления.

В соответствии с Законом Российской Федерации "О защите прав потребителей" срок службы (годности) данного товара "по истечении которого он может представлять опасность для жизни, здоровья потребителя, причинять вред его имуществу или окружающей среде" составляет семь (7) лет со дня производства. Этот срок является временем, в течение которого потребитель данного товара может безопасно им пользоваться при условии соблюдения инструкции по эксплуатации данного товара, проводя необходимое обслуживание, включающее замену расходных материалов и/или соответствующее ремонтное обеспечение в специализированном сервисном центре.

Дополнительные косметические материалы к данному товару, поставляемые вместе с ним, могут храниться в течение двух (2) лет со дня его производства.

Срок службы (годности), кроме срока хранения дополнительных косметических материалов, упомянутых в предыдущих двух пунктах, не затрагивает никаких других прав потребителя, в частности, гарантийного свидетельства JVC, которое он может получить в соответствии с законом о правах потребителя или других законов, связанных с ним.

Having TROUBLE with operation?

Please reset your unit

Refer to page of How to reset your unit

Haben Sie PROBLEME mit dem Betrieb?

Bitte setzen Sie Ihr Gerät zurück

Siehe Seite Zurücksetzen des Geräts

Затруднения при эксплуатации?

Пожалуйста, перезагрузите Ваше устройство

Для получения информации о перезагрузке Вашего устройства обратитесь на соответствующую страницу

Dear Customer,

This apparatus is in conformance with the valid European directives and standards regarding electromagnetic compatibility and electrical safety.

European representative of Victor Company of Japan, Limited is:

JVC Technology Centre Europe GmbH

Postfach 10 05 52

61145 Friedberg

Germany

Sehr geehrter Kunde, sehr geehrte Kundin, dieses Gerät stimmt mit den gültigen europäischen Richtlinien und Normen bezüglich elektromagnetischer Verträglichkeit und elektrischer Sicherheit überein.

Die europäische Vertretung für die Victor Company of Japan, Limited ist:

JVC Technology Centre Europe GmbH

Postfach 10 05 52

61145 Friedberg

Deutschland

Уважаемый клиент.

Данное устройство соответствует действительным Европейским директивам и стандартам по электромагнитной совместимости и электрической безопасности.

Представительство компании Victor Company of Japan, Limited в Европе:

JVC Technology Centre Europe GmbH

Postfach 10 05 52

61145 Friedberg

Германия

JVC



EN, GE, RU

© 2007 Victor Company of Japan, Limited

0407DTSMDTJEIN

JVC

Instructions

CD RECEIVER

KW-XG701

